

# Inspiron 3650

## Quick Start Guide

Panduan Pengaktifan Cepat  
Hızlı Başlangıç Kılavuzu  
Hướng dẫn khởi động nhanh  
دليل البدء السريع



### 1 Connect the keyboard and mouse

Sambungkan keyboard dan mouse  
Klavye ve farenin bağlanması  
Kết nối bàn phím và chuột  
قم بتوصيل لوحة المفاتيح والماوس

See the documentation that shipped with the keyboard and mouse.  
Lihat dokumentasi yang dikirimkan dengan keyboard dan mouse tersebut.  
Klavye ve fare ile birlikte gönderilen belgelere bakın.  
Xem tài liệu đi kèm với bàn phím và chuột.  
شاهد المستندات المرفقة بلوحة المفاتيح والماوس.

### 2 Connect the network cable—optional

Sambungkan kabel jaringan — opsional  
Ağ kablosunu takın — isteğe bağlı  
Kết nối dây cáp mạng — tùy chọn  
قم بتوصيل كبل الشبكة — اختياري

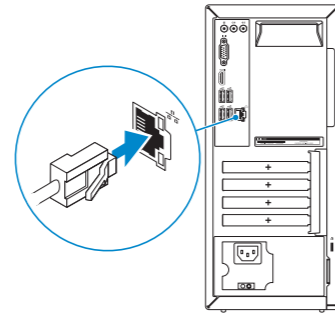

### 3 Connect the display

Sambungkan display  
Ekranın bağlanması  
Kết nối màn hình hiển thị  
قم بتوصيل الشاشة

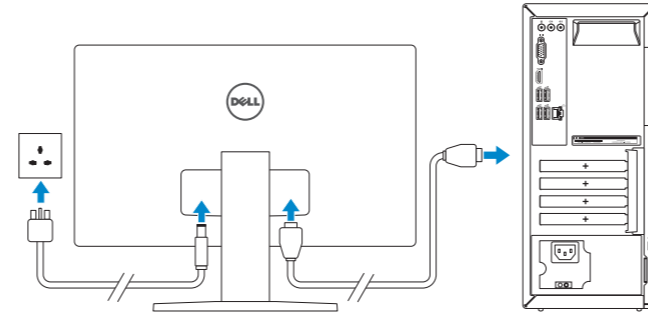

**NOTE:** If you ordered your computer with a discrete graphics card, connect the display to the discrete graphics card.

**CATATAN:** Jika Anda memesan komputer dengan kartu grafis diskret, sambungkan display ke kartu grafis diskret.

**NOT:** Bilgisayarınızı ayrı bir grafik kartıyla sipariş ettiyseniz, ekranı ayrı grafik kartınıza bağlayın.

**GHI CHÚ:** Nếu bạn đã đặt hàng máy tính của mình với card đồ họa chuyên dụng, hãy kết nối màn hình với card đồ họa chuyên dụng đó.

**ملاحظة:** في حالة قيامك بشراء بطاقة رسومات منفصلة أثناء شراء الكمبيوتر، قم بتوصيل الشاشة ببطاقة الرسومات المنفصلة.

### 4 Connect the power cable and press the power button

Sambungkan kabel daya dan tekan tombol daya  
Güç kablosunu takip güç düğmesine basın  
Đầu nối với cáp nguồn và nhấn nút nguồn  
صل كبل التيار واضغط على زر التشغيل

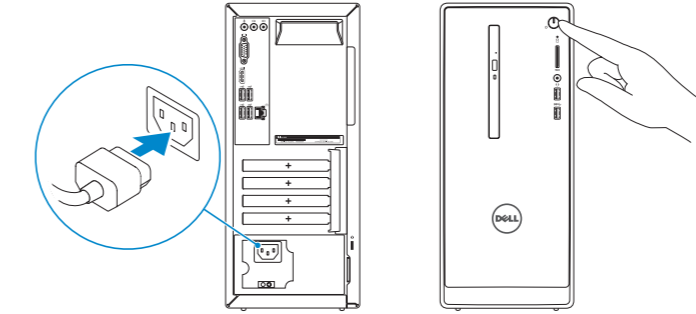

### 5 Finish Windows setup

Tuntaskan penataan Windows | Windows kurulumunu tamamlayın  
Hoàn tất cài đặt Windows | Windows إعداد

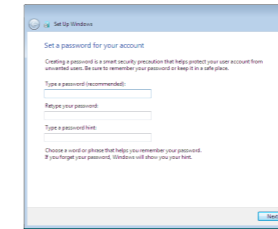

#### Set up password for Windows

Atur kata sandi untuk Windows  
Windows için parola belirleyin  
Thiết lập mật khẩu cho Windows  
إعداد كلمة المرور لنظام Windows

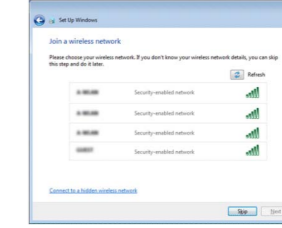

#### Connect to your network

Sambungkan ke jaringan Anda  
Ağınıza bağlanın  
Kết nối vào mạng của bạn  
التوصيل بالشبكة

**NOTE:** If you are connecting to a secured wireless network, enter the password for the wireless network access when prompted.

**CATATAN:** Jika Anda menghubungkan ke jaringan nirkabel aman, masukkan kata sandi untuk akses jaringan nirkabel tersebut saat diminta.

**NOT:** Güvenli bir kablosuz ağa bağlanıyorsanız, istendiğinde kablosuz ağ erişim parolasını girin.

**GHI CHÚ:** Nếu bạn đang kết nối với một mạng không dây bảo mật, hãy nhập mật khẩu để truy cập mạng không dây khi được nhắc.

**ملاحظة:** في حالة اتصالك بشبكة لاسلكية مؤمنة، أدخل كلمة المرور للوصول للشبكة اللاسلكية عند مطالبتك.



#### Protect your computer

Lindungi komputer Anda  
Bilgisayarınızı koruyun  
Bảo vệ máy tính của bạn  
حماية الكمبيوتر

### Product support and manuals

Manual dan dukungan produk

Ürün desteği ve kılavuzlar

Hỗ trợ sản phẩm và sách hướng dẫn

دعم المنتج والدلائل

### Contact Dell

Hubungi Dell | Dell'e başvurun

Liên hệ Dell | Dell ٱ الاتصال

### Regulatory and safety

Regulasi dan keselamatan | Mevzuat ve güvenlik

Quy định và an toàn | ممارسات الأمان والممارسات التنظيمية

### Regulatory model

Model regulatori | Yasal model numarası

Model quy định | الموديل التنظيمي

### Regulatory type

Jenis regulatori | Yasal tür

Loại quy định | النوع التنظيمي

### Computer model

Model komputer | Bilgisayar modeli

Model máy tính | موديل الكمبيوتر

[Dell.com/support](http://Dell.com/support)

[Dell.com/support/manuals](http://Dell.com/support/manuals)

[Dell.com/support/windows](http://Dell.com/support/windows)

[Dell.com/contactdell](http://Dell.com/contactdell)

[Dell.com/regulatory\\_compliance](http://Dell.com/regulatory_compliance)

**D19M**

**D19M002**

**Inspiron 3650**

## Features

Fitur | Özellikler | Tính năng | الميزات

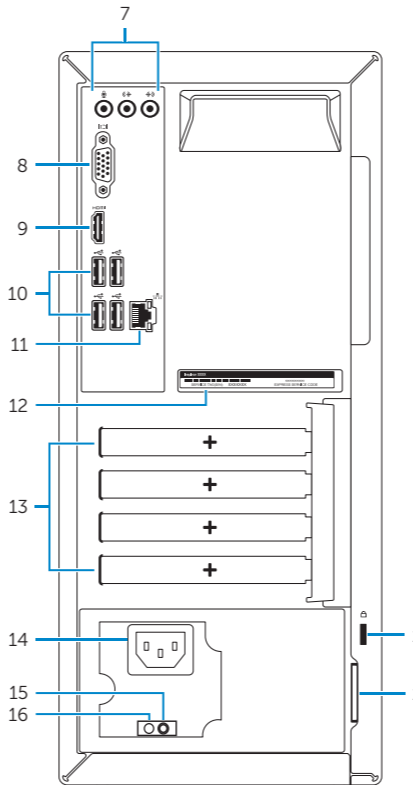
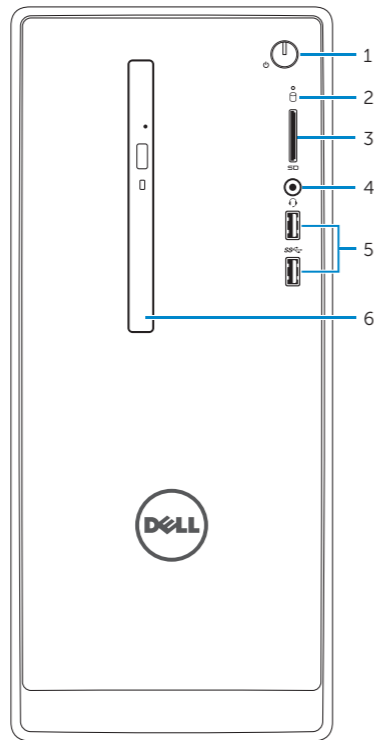

1. Power button
2. Hard-drive activity light
3. Media-card reader
4. Headset port
5. USB 3.0 ports (2)
6. Optical drive (optional)
7. Audio ports (3)
8. VGA port
9. HDMI port

10. USB 2.0 ports (4)
11. Network port
12. Service Tag label
13. Expansion-card slots
14. Power port
15. Power-supply diagnostic button
16. Power-supply light
17. Padlock rings
18. Security-cable slot

1. Tombol daya
2. Lampu aktivitas hard disk
3. Pembaca kartu media
4. Port headset
5. Port USB 3.0 (2)
6. Drive optik (opsional)
7. Port audio (3)
8. Port VGA
9. Port HDMI

10. Port USB 2.0 (4)
11. Port jaringan
12. Label Tag Servis
13. Slot kartu ekspansi
14. Port daya
15. Tombol diagnostik catu daya
16. Lampu catu daya
17. Cincin kunci gembok
18. Slot kabel pengaman

1. Güç düğmesi
2. Sabit disk etkinlik ışığı
3. Ortam kartı okuyucu
4. Mikrofonlu kulaklık bağlantı noktası
5. USB 3.0 bağlantı noktaları (2)
6. Optik sürücü (isteğe bağlı)
7. Ses bağlantı noktası (3)
8. VGA bağlantı noktası
9. HDMI bağlantı noktası

10. USB 2.0 bağlantı noktaları (4)
11. Ağ bağlantı noktası
12. Servis Etiketi
13. Genişletme-kartı yuvaları
14. Güç bağlantı noktası
15. Güç kaynağı tanılama düğmesi
16. Güç kaynağı ışığı
17. Asma kilit halkaları
18. Güvenlik kablosu yuvası

1. Nút nguồn
2. Đèn hoạt động ổ đĩa cứng
3. Khe đọc thẻ nhớ
4. Cổng tai nghe
5. Cổng USB 3.0 (2)
6. Ổ đĩa quang (tùy chọn)
7. Cổng âm thanh (3)
8. Cổng VGA
9. Cổng HDMI

10. Cổng USB 2.0 (4)
11. Cổng mạng
12. Nhân Thẻ bảo trì
13. Khe cắm card mở rộng
14. Cổng nguồn
15. Nút chẩn đoán bộ cấp nguồn
16. Đèn bộ cấp nguồn
17. Vòng gắn khóa
18. Khe cấp bảo vệ

1. زر التشغيل
2. مصباح نشاط محرك الأقراص الثابتة
3. قارئ بطاقات الوسائط
4. منفذ سماعة الرأس
5. منافذ USB 3.0 (2)
6. محرك الأقراص الضوئية (اختياري)
7. منافذ الصوت (3)
8. منفذ VGA
9. منفذ HDMI
10. منافذ USB 2.0 (4)
11. منفذ الشبكة
12. ملصق رمز الخدمة
13. فتحات بطاقة توسيع
14. منفذ التيار
15. زر تشخيص مصدر الإمداد بالتيار
16. مصباح مصدر الإمداد بالتيار
17. حلقات القفل
18. فتحة كبل الأمان

## For more information

Untuk informasi lebih lanjut | Daha fazla bilgi için

Để biết thêm thông tin | لمزيد من المعلومات

To learn about the features and advanced options available on your computer,

click **Start** → **All Programs** → **Dell Help Documentation**.

Untuk mempelajari tentang fitur dan opsi lanjutan yang tersedia pada komputer Anda,

klik **Mulai** → **Semua Program** → **Dell Help Documentation**.

Bilgisayarınızdaki özellikler ve gelişmiş seçenekler hakkında bilgi almak için **Başlat** →

**Tüm Programlar** → **Dell Yardım Belgeleri** bölümüne gidin.

Để tìm hiểu về các tính năng và tùy chọn nâng cao có sẵn trên máy tính của bạn,

hãy nhấp vào **Start** → **All Programs** → **Dell Help Documentation**.

لكي تتعرف على الميزات والخيارات المتقدمة المتاحة على الكمبيوتر، انقر فوق **ابدأ** → **كافة البرامج** → **مستندات تعليمات Dell**.

